

森乐·冰润

森乐旗下 国货优品

森乐·冰润

森乐旗下 国货优品

冰润牌SRO25纯水机 用户手册

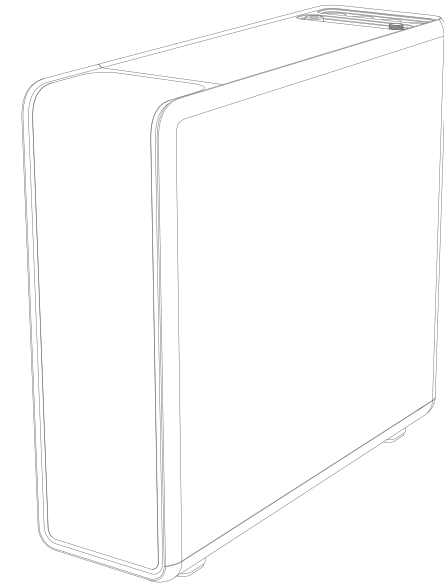

森乐净化技术(上海)有限公司
400-180-1568

地址：上海市普陀区谈家渡路28号盛泉大厦8楼H座

网址：www.senwater.com

邮箱：sales@senwater.com

VER：BR-PD-20220804



扫码关注森乐公众号



扫码购买滤芯耗材

感谢您购买冰润产品，使用前请您仔细阅读本用户手册

1. 致冰润用户	1
2. 产品及配件	1
3. 功能示意图	3
4. 滤芯名称及建议更换周期	4
5. 安装方法	5
6. 使用方法	8
7. 使用情况说明	9
8. 更换滤芯	10
9. 日常维护	11
10. 注意事项	12
11. 故障排除	13
12. 电气原理图	13
13. 水处理工艺	14
14. 技术规格	14

1. 致冰润用户

感谢您选购本公司净水产品。

在产品包装箱、机身、保修联处均贴有唯一的序列号，这将是验证产品真伪、享受服务支持的重要凭证，请妥善保管。

为了您能正确的安装、使用和维护本产品，发挥产品的最大性能，请您务必仔细阅读本安装使用说明书，并妥善保管以备将来查阅。

当您在使用过程中遇到问题时，您可以直接联络我们的当地经销商，或拨打我司全国统一服务热线与我们取得联系。扫一扫森乐官方二维码，了解更多的产品信息。

若您的产品需要更换滤芯时，可以直接联络当地经销商进行购买。

2. 产品及配件

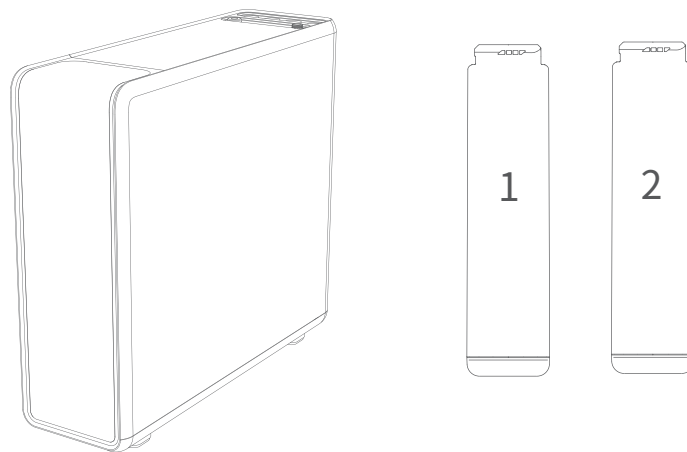

主机(包含前盖)	滤芯	
1台	一体式聚丙烯炭棒复合滤芯*1	一体式聚酰胺反渗透膜滤芯*1



使用说明书 * 1

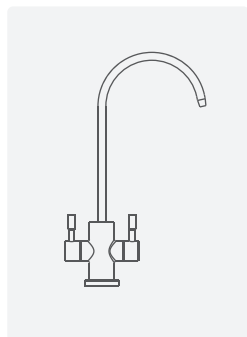

水龙头 * 1

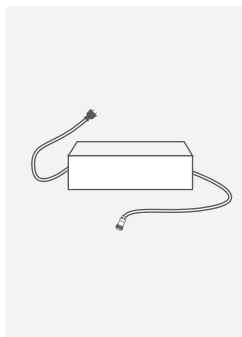

电源适配器 * 1

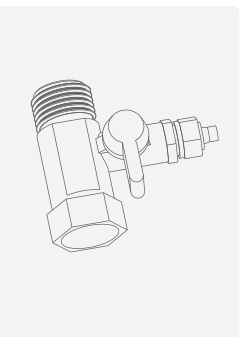

进水三通球阀 * 1

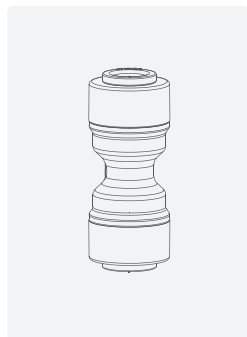

快速接头 * 2



1/4防落夹 * 8



3/8防落夹 * 2

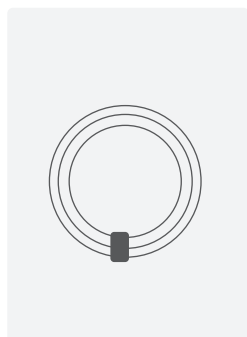

白色3/8PE管 * 1



白色1/4PE管 * 1
蓝色1/4PE管 * 1
红色1/4PE管 * 1

3.功能示意图

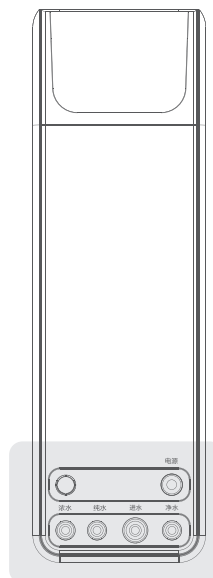
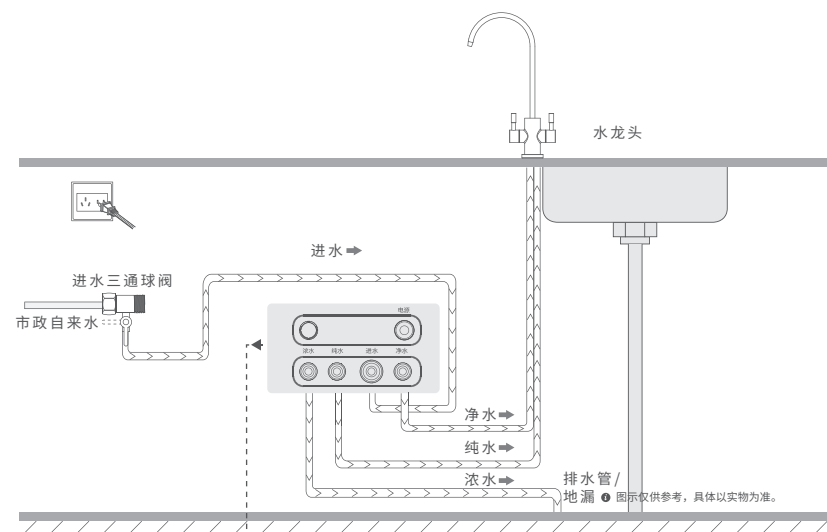

交互界面

- 电源指示灯 ———— (运行)
- 一体式聚丙烯炭棒复合滤芯 指示灯 ———— ①
- 一体式聚酰胺反渗透膜滤芯 指示灯 ———— ②
- 手动冲洗指示灯 ———— (⊕)

4. 滤芯名称及建议更换周期



一体式聚丙烯炭棒复合滤芯



一体式聚酰胺反渗透膜滤芯

滤芯	滤芯名称	过滤功能	建议更换周期
①	一体式聚丙烯炭棒复合滤芯 (PCF)	有效滤除水中的泥沙、铁锈、悬浮物、余氯及异味等;炭棒有效改善水的口感,吸附水中的异色异味。	6~12个月
②	一体式聚酰胺反渗透膜滤芯 (RO)	拦截水中的有机物(三氯甲烷、四氯化碳)、重金属(砷、铅、铬)。	24~36个月

i 建议滤芯更换周期为预计周期,因各地区水质、水温及使用量等因素存在差异,导致实际使用周期有所不同,该建议更换周期仅作参考。

5. 安装方法

◎ 安装前的准备工作

用户购买冰润牌反渗透净水器后,应请专业安装人员对产品进行安装与调试。安装之前请确认包装箱内的附件是否完整。

- ① 将包装打开,取出主机及零件包。
- ② 检查整机背部、包装箱及保修联的序列号是否一致。
- ③ 确认整机的摆放位置及空间并预留一个两脚插座。

! 在安装前需关闭进水水源,以免发生漏水现象。

◎ 安装进水三通球阀

安装进水三通球阀并取白色PE管连接到进水三通球阀上。

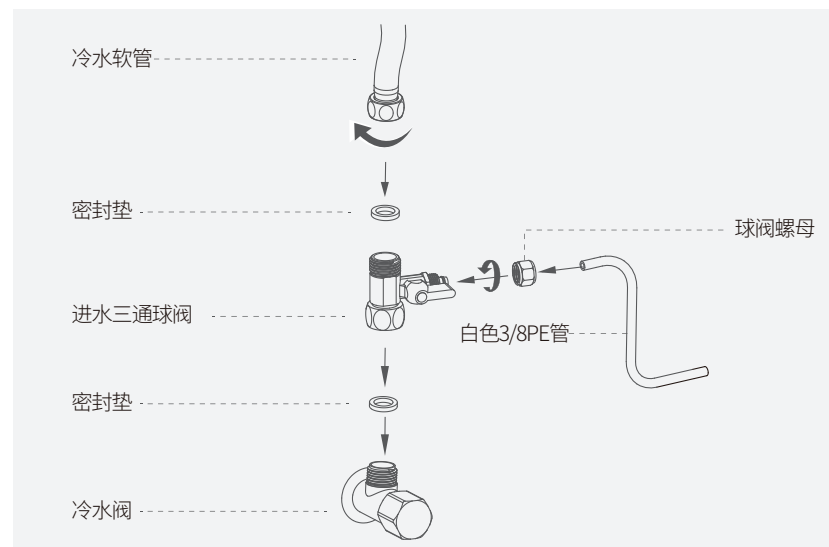

◎ 安装水龙头

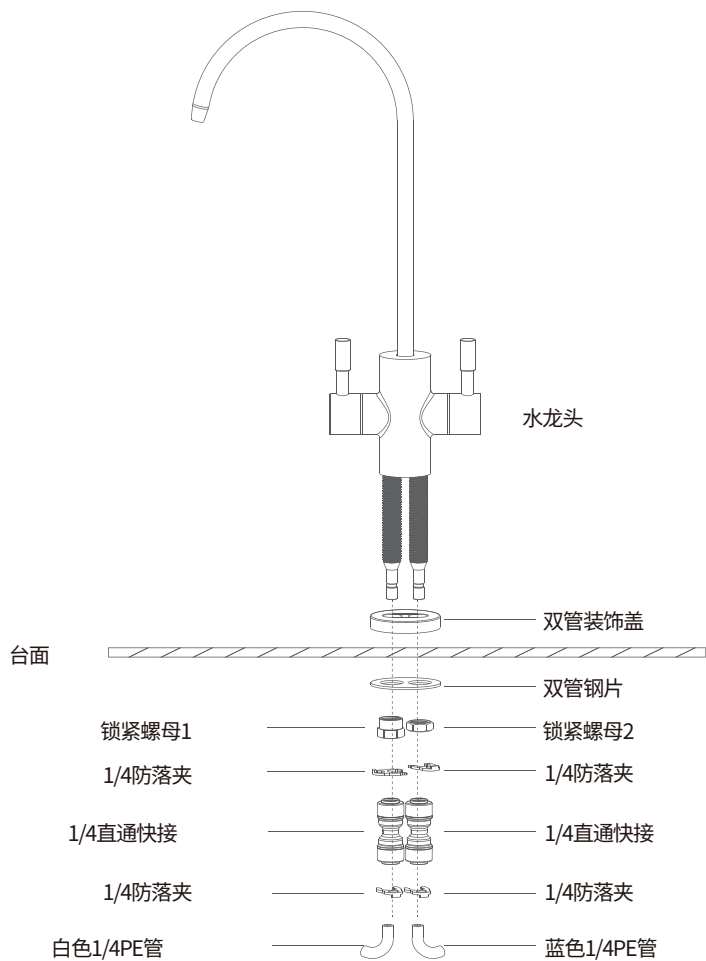

在水槽或台面上选择合适安装位置，安装位置的半径3.8cm内需要平整，钻一个直径约30mm孔（或者水槽上找到合适安装孔位）。

◎ 部件连接（参照功能示意图）

依次把白色、蓝色PE管和机器背面标识的接口连接起来；取红色浓水管连接固定至排水管或地漏上。

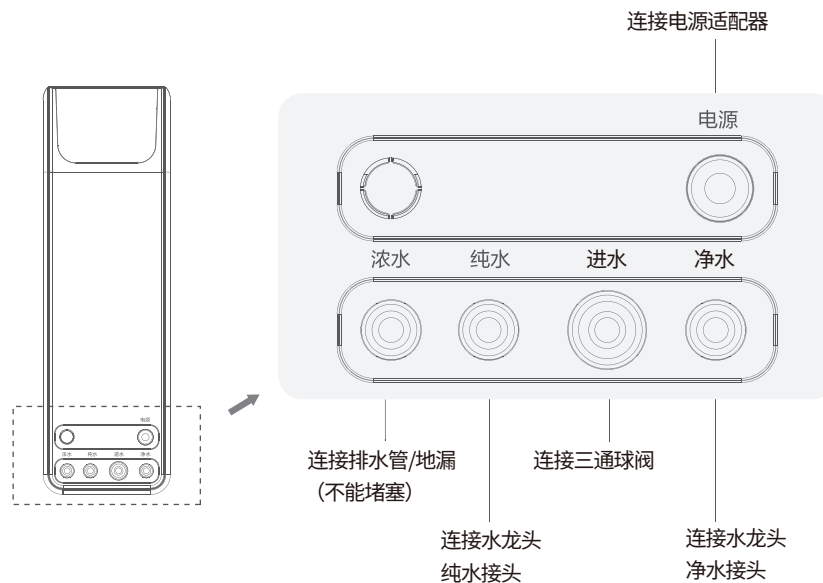

各个管线按侧面标识连接，连接完毕后再次确认一次。

◎ 首次安装滤芯方法

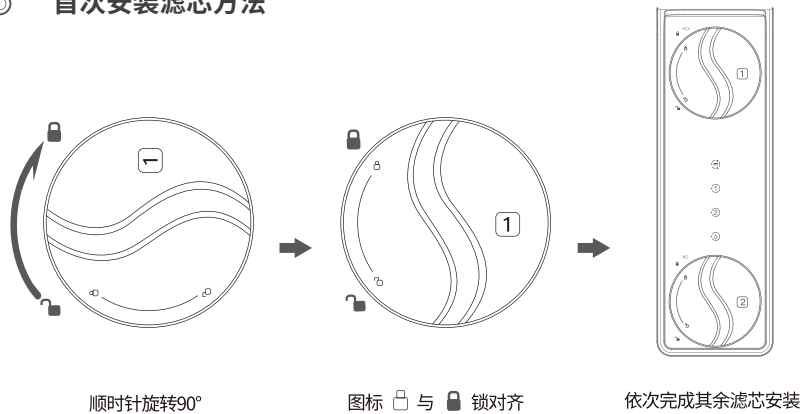

6. 使用方法

◎ 首次使用

打开进水三通球阀，
然后插上电源

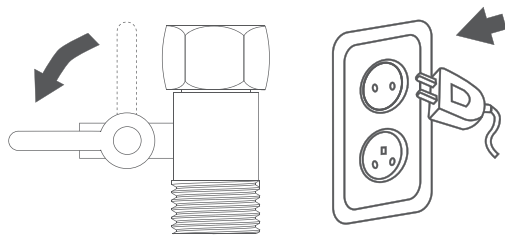

◎ 滤芯冲洗

净水冲洗-PCF滤芯冲洗

打开净水端龙头开关，冲洗至水质清澈即可。

纯水冲洗-RO滤芯冲洗

为了纯水的口感更佳，建议安装第一天每隔2小时打开纯水端龙头把手制水30-90分钟排掉，循环10次以上，以便口感更佳。

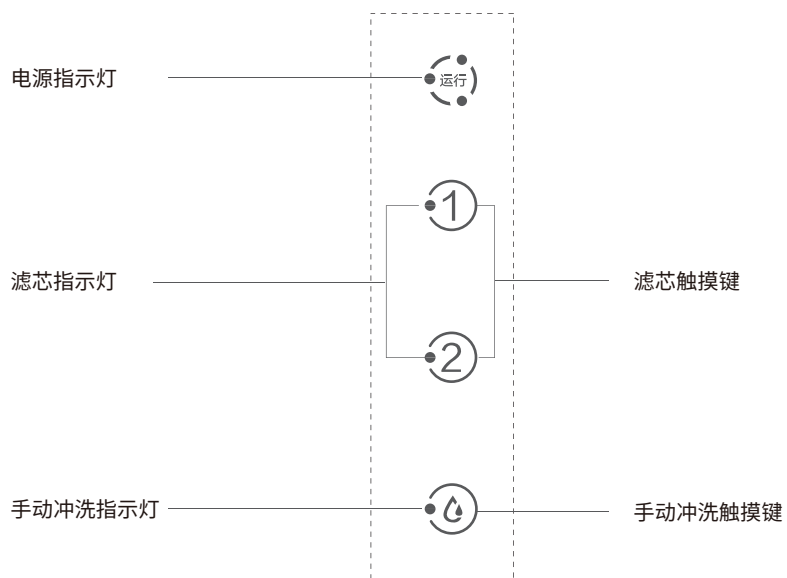

7. 使用情况说明

指示灯	显示形式	显示说明
运行	不亮	电源未接通
	长亮	电源接通，机器运行
①	不亮	滤芯寿命到期 请更换滤芯
	闪烁	滤芯寿命即将到期 请提前准备滤芯更换
	长亮	滤芯正常
水滴	闪烁	执行手动冲洗
	长亮	未执行手动冲洗

8. 更换滤芯

- ❶ 关闭进水三通球阀，
拔掉电源

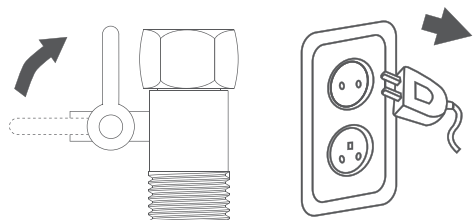

- ❷ 打开绿色透明盖

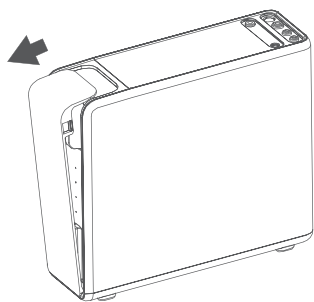

- ❸ 将待更换滤芯沿逆时针方向
旋转取下

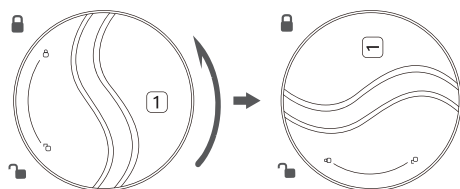

逆时针旋转

- ❹ 新滤芯沿顺时针方向旋转。
图标 ☐ 与 🔒 锁对齐

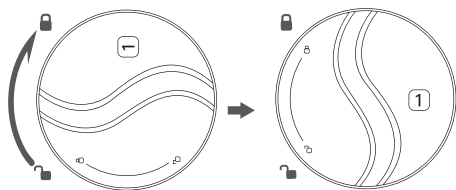

顺时针旋转

图标 ☐ 与 🔒 锁对齐

- ❺ 滤芯复位方法
长按对应滤芯3S，蜂鸣器响一声，
图标恢复长亮，滤芯复位成功。

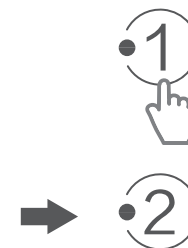

长按3S

- ❻ 机器冲洗方法
安装完毕后，首次使用应对各级滤芯进行冲洗，冲洗方法参考首次使用的滤芯冲洗方法。

9. 日常维护

净水器机身保养

- ❶ 请用柔软的布进行擦拭。
- ❷ 对于顽固的污渍或灰尘，请稍微沾点温水用软布进行擦拭。
- ❸ 请勿使用挥发性液体如：酒精、汽油、涂料稀释剂等材料擦拭机器表面。

长期不使用净水器

- ❶ 请关闭进水三通球阀并拔掉电源。
- ❷ 再次使用前，请打开进水三通球阀，插上电源，启动净水器。
- ❸ 打开净水龙头，刚开始出水可能会有细微炭粉或气泡状属正常现象，冲洗至干净关闭水龙头即可正常使用。

10. 注意事项



重要安全须知

- 产品在制水时，会有轻微振动和声音，属于正常现象。
- 当进水水质不符合市政自来水标准时，应在本产品前加装预处理装置。
- 本净水器进水水压要求为0.1-0.4MPa，当进水水压不满足要求时，请对应安装增压或减压装置。
- 若机器发生故障，应立即切断电源并关闭水源，切勿将故障机器处于工作状态。
- 请勿使用未经厂商许可的其它配件，若因此造成机器故障，保修将自动终止。
- 请按照产品说明书要求进行安装和使用。
- 本产品只能在厂商授权的维修中心维修，若选择非授权的维修中心维修，易引发其它不安全因素。
- 请定期清洗和更换滤芯。
- 更换滤芯时请切断电源并关闭进水三通球阀。
- 当需要清洁机器时，请勿直接洒水清洗机器或者将净水器放置水中清洗。
- 请勿使用挥发性液体如：酒精、汽油、涂料稀释剂等材料擦拭机器表面。
- 请勿对本产品施加很大压力或者冲击力。
- 切勿使用超过5-38℃以外的进水水源，以免降低滤芯使用寿命；
- 当进水水温低于5℃时，关掉进水三通，打开水龙头放水约1分钟，让净水器内部水从浓水管排出，防止结冰损坏机器。
- 避免存放在强烈阳光照射地方，易造成净水器部件老化。

警告

- 本产品不建议用户自行安装，请务必联系冰润客服，预约专业人员上门安装，对于用户自行安装所发生的相关事故及损失，由用户自行承担。
- 适配器需竖装在墙面或者柜板上，切勿将适配器平放于橱柜底部。
- 请勿使用破损的电源或插头，以及松动的插座。
- 若电源线损坏，为了避免危险，必须由指定的专业售后维修技术人员进行更换。
- 请勿用湿手触碰电源插头。
- 切勿在高压水条件下使用。
- 请勿将易燃、易爆、易挥发、强磁性的物质靠近净水器。
- 儿童及无行为能力人请在监护人指导下使用本产品。
- 除维修技术人员以外，其他人不得进行分解、维修，以免造成火灾、触电。
- 需使用随净水机附带的新软管组件，旧软管组件不能重复利用。

11. 故障排除

故障现象	故障原因	故障排除方法
净水器不启动	电源未接通或开关未打开	检查电源插头是否松动或未插上，电源开关是否打开
	适配器故障	查看适配器指示灯是否不亮
净水器漏水	部件损坏	立即切断电源并关闭进水三通球阀，并请联系售后人员
	滤芯或水管未连接到位	检查滤芯是否安装到位，水管连接是否松动
净水器启动水龙头不出水	冷水阀或者三通球阀未打开	请打开对应阀门
净水器启动水龙头流量小	水管弯折	检查进水、浓水、净水和纯水的水管
	进水三通球阀没完全打开	检查进水三通球阀是否完全打开
	滤芯堵塞	更换滤芯或者请联系售后人员
出水水质差	滤芯失效	更换滤芯或者请联系售后人员
	进水水质差	请确认市政自来水水质情况，考虑加装预处理装置
净水器不停机或者反复启停	水龙头未完全关闭	请完全关闭水龙头

若以上现象无法排除，请联系售后人员，全国统一服务热线：4001801568

12. 电气原理图

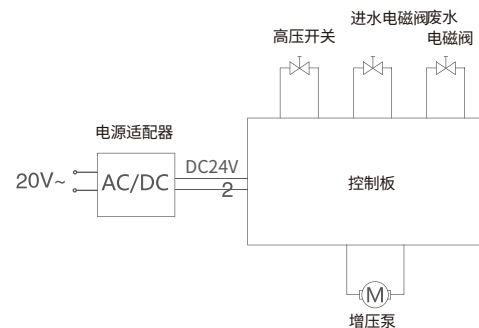

13. 水处理工艺图

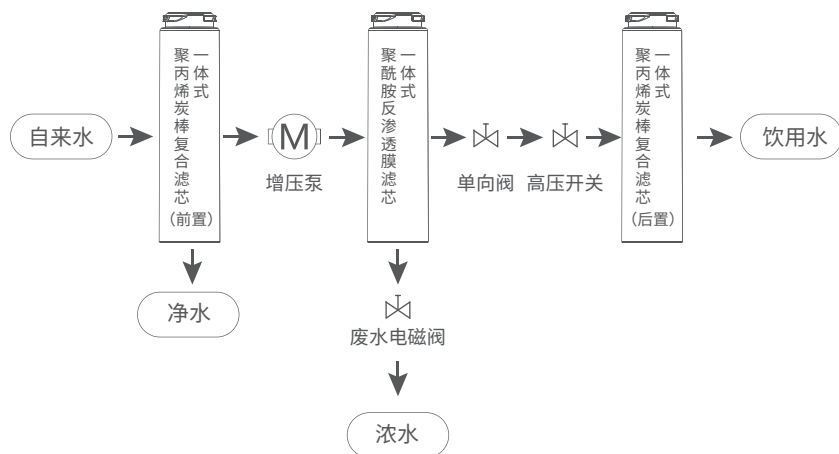

14. 技术规格

产品名称	冰润SRO25型纯水机
净水流量(L/min)	1.4
额定总净水量(L)	6500
额定功率(W)	60
额定电压(V)	220
额定频率(Hz)	50
进水压力(MPa)	0.1~0.4
工作压力(MPa)	0.25~0.6
适用水温(°C)	5-45
环境温度(°C)	4-40
适用水源	市政自来水
出水水质	符合《生活饮用水水质处理器卫生安全与功能评价规范-反渗透处理装置》(2001)要求
制造商	森润德净化技术(嘉兴)有限公司
制造商地址	浙江省嘉兴市海宁市长安镇农发区启辉路5号5幢6楼
产品尺寸(mm)	448×140×393 (长×宽×高)
产品执行标准文号	Q/SRD SRO 02-2020
卫生许可批准文号	浙(07)卫水字(2020)第0102号

有害物质名称及含量

部件名称	有害物质					
	铅	汞	镉	六价铬	多溴联苯	多溴二苯醚
外壳	○	○	○	○	○	○
电子组(器)件	○	○	○	○	○	○
滤芯件	○	○	○	○	○	○
涉水部件	○	○	○	○	○	○
水龙头	○	○	○	○	○	○
三通球阀配件	×	○	○	○	○	○

本表格依据SJ/T 11364的规定编制。

○：表示该有害物质在该部件所有均质材料中的含量均在GB/T 26572规范的限量要求以下。

×：表示该有害物质至少在该部件的某一均质材料中的含量超出GB/T 26572规定的限量要求。

产品保修条款

1. 本产品严格遵照国家“最新三包”规定为消费者提供保修服务。
2. 整机提供壹年保修（滤芯耗材除外），保修时间（自购买日期起，以发票凭证时间为准）；
3. 非家庭使用（如：经营、商用、公司集体）的产品，免费保修一年，另有协议约定以签订协议为准；
4. 服务网络辐射范围内可提供免费上门安装服务（另行约定除外）；
5. 保修时必须出示有效购机发票及保修卡，保修有效期自发票开具之日算起；
6. 保修期内维修更换的零部件归本公司所有，保修期外维修更换的零部件归用户所有；
7. 由代理商、经销商、零售商自行承诺的额外服务与附加的非原厂配置赠品，须由原代理商、经销商、零售商负责服务；
8. 零售商负责服务；
9. 其它事项按照国家“最新三包”规定执行。

❗ 凡属下列情况之一的，不在保修范围内：

- 用户搬运、使用、维护、保管不当而损坏的；
- 使用非原厂配件（如滤芯等）而造成损坏的；
- 未按安装说明书要求安装、使用、维护、保养而造成损坏的；
- 超出安装说明书规定的使用条件，强行使用而造成损坏的；
- 无法提供有效购物凭证的，或机身序列号与保修卡序列号不一致的；
- 非本公司人员或非本公司授权人员拆卸、维修的；
- 因不可抗力（如：雷电、火灾、水灾、地震等自然灾害）而造成损坏的；
- 产品超出保修期的。

维修记录

维修日期	
故障内容	
处理详情	
维修单位名称	
维修单位电话	
维修员签名	